

# INSTALLATION INSTRUCTIONS

READ IMPORTANT SAFETY TIPS BEFORE PROCEEDING WITH INSTALLATION

## SAFETY TIPS

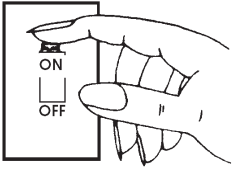

Turn fixture off! (Place wall switch in off position, if fixture has built-in switch or chain pull, switch or pull chain so fixture is off.)

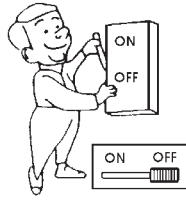

Next - go to the main fuse box. If your fuse box has an ON/OFF switch, simply place main power switch in OFF position.

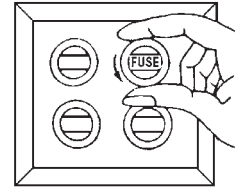

Screw-in type fuses - unscrew the fuse or fuses that control the power to the fixture or room you are working in.

**ALL FOUR SIDES OF CANOPY MUST BE CAULKED AND HEAD OF PLATE SCREW (G) MUST BE CAULKED IF PROVIDED**

# 1

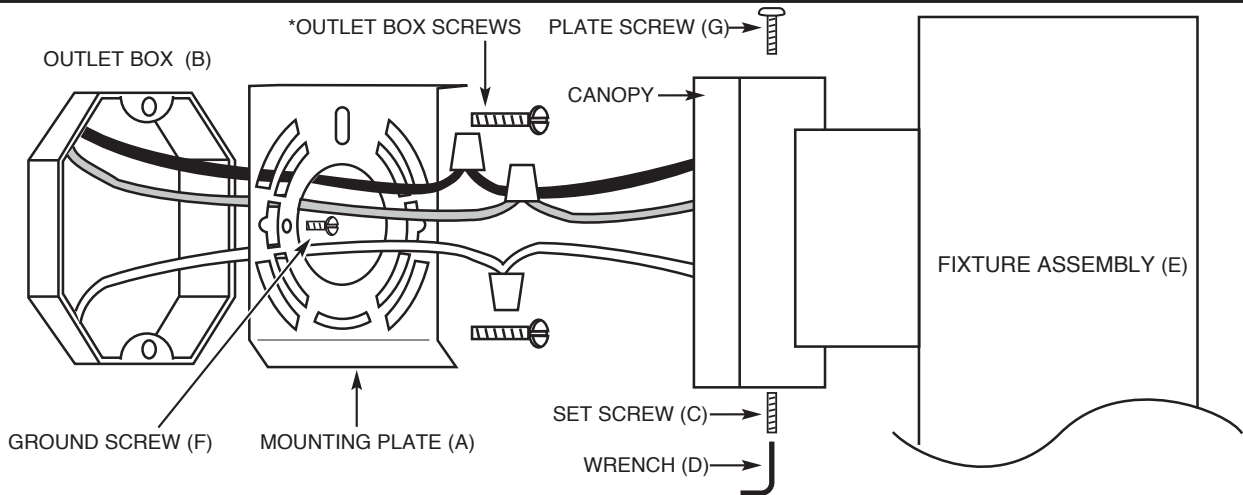

1. Secure mounting plate (A) to outlet box (B) with outlet box screws (not supplied). Thread green ground screw (F) into mounting plate (A).
2. CONNECT THE WIRES. NOTE: Attach black fixture wire to black supply wire, white fixture wire to white supply wire. Do not mix them up. Use approved wire connectors (not provided). Connect fixture ground wire to ground wire from outlet box. NEVER CONNECT GROUND WIRE TO BLACK OR WHITE POWER SUPPLY WIRES.
3. Slip fixture assembly (E) over mounting plate (A) and secure in place with set screw (C) and plate screw (G). Use wrench (D) to tighten set screw (C). Install lamps (not furnished).

# 2

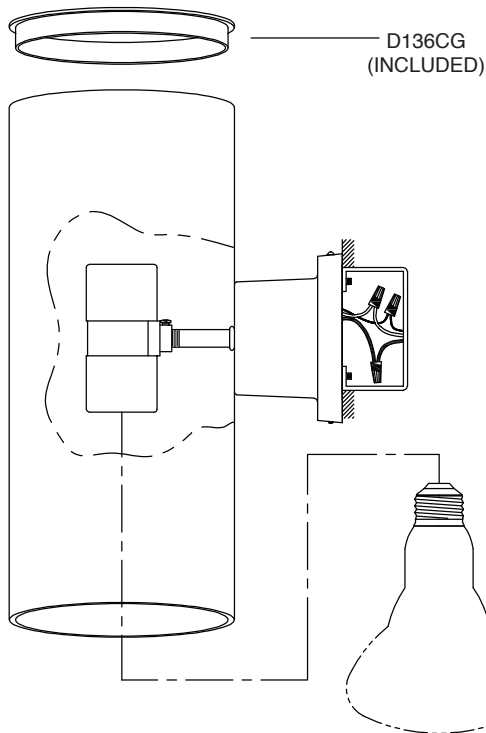

**WARNING - THE D136CG MUST BE INSTALLED IF FIXTURE IS USED IN UNSHELTERED AREA, WET LOCATION.**

# INSTRUCCIONES de INSTALACION

LEA PUNTAS IMPORTANTES de SEGURIDAD ANTES DE CONTINUAR CON INSTALACION

## SAFETY TIPS

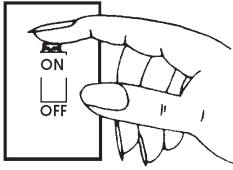

Apague instalación fija!  
(Interruptor de pared de lugar en lejos posición, si instalación fija tiene tirón incorporada de interruptor o cadena, cadena de interruptor o tirón tan instalación fija está apagada).

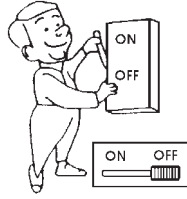

Próximo - va a la principal caja de fusibles. Si su caja de fusibles tiene un interruptor de EN/DE, coloca simplemente principal interruptor del poder en DE posición.

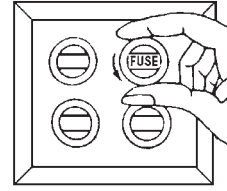

Los fusibles del tipo del tornillo-en - destornilla el fusible o los fusibles que controlan el poder a la instalación fija o se alojan usted trabaja en.

## LOS CUATRO LADOS DE LA CAMPANA DEBEN SER SELLADOS Y LOS TORNILLOS DE PLACA TIENEN QUE ESTAR SELLADOS SI SE PROPORCIONA

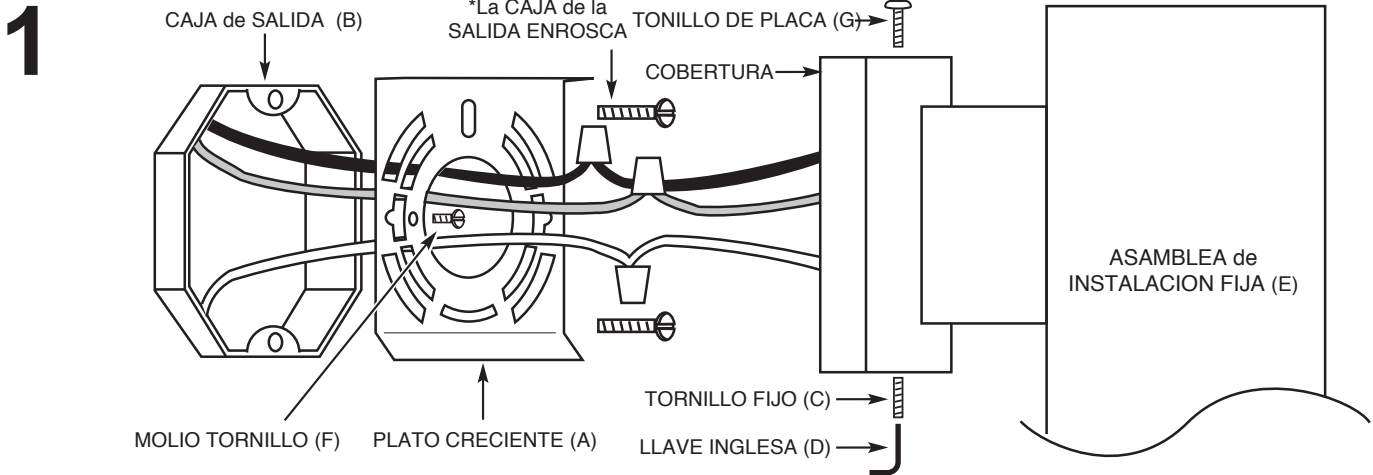

1. Placa de montaje seguro ( A ) caja ( B ) con los tornillos de la caja de salida ( no suministrado ) a una toma de corriente . Rosca del tornillo verde de tierra ( F ) en la placa de montaje ( A ) .

2. Conectar los cables. NOTA : Una el cable negro del portalámparas al cable negro de suministro , cable blanco del portalámparas al cable blanco de suministro . No mezclarlos . Utilice conectores de alambres aprobados ( no incluido ) . Conectar el cable de tierra al descubierto accesorio para cable de tierra de la caja de salida . Nunca conecte CABLE A TIERRA A NEGRO O BLANCO Los cables de alimentación .

3. Ensamblaje de deslizamiento accesorio ( E ) sobre la placa ( A ) y un montaje seguro en su lugar con el tornillo de fijación ( C ) y el tornillo de la placa ( G ) . Utilice la llave ( D ) para apretar el tornillo de fijación ( C ) . Instalar la lámpara ( no suministrado ) .

## 2

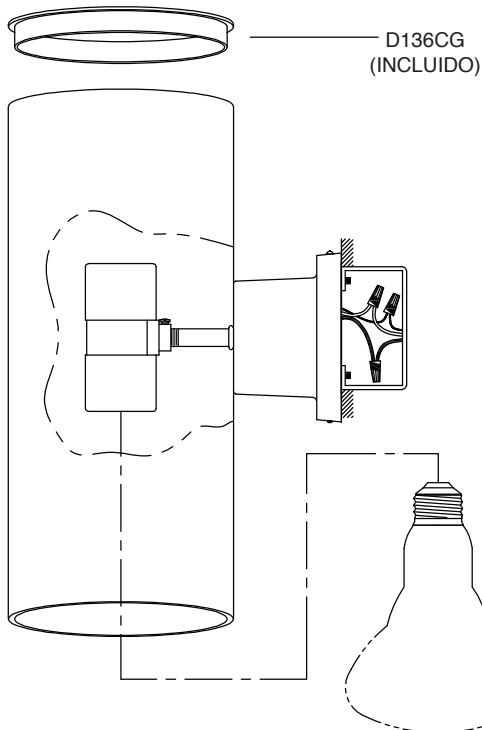

**ADVERTENCIA: EL D136CG DEBE INSTALARSE SI SE UTILIZA EL ACCESORIO EN UN ÁREA SIN AISLAMIENTO, UBICACIÓN MOJADA.**